

Elektronisk dørlås med tastatur, fjernbetjeninger og proximity brikker

Version 2! Opgradering for model **D5** og **D5-S**

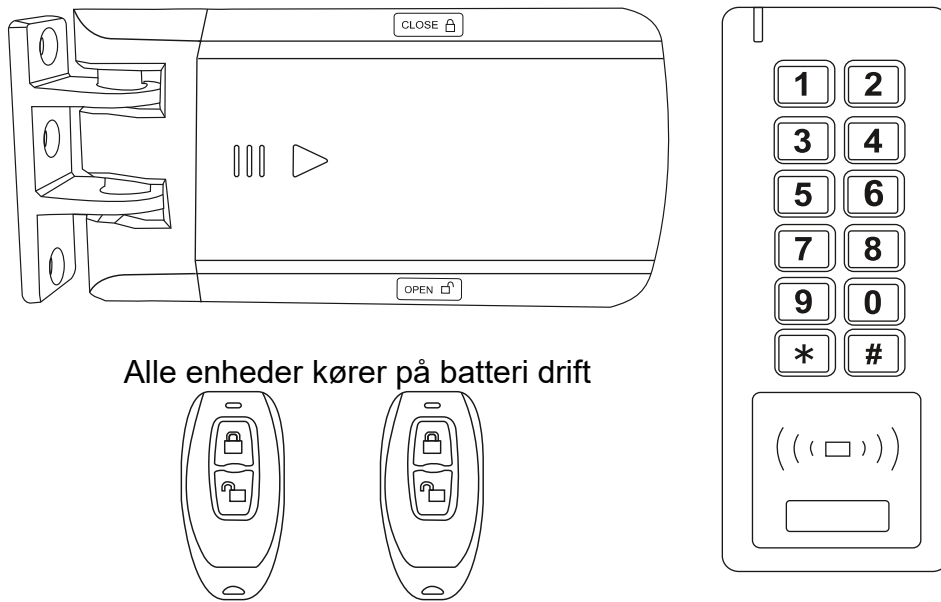

Alle enheder kører på batteri drift

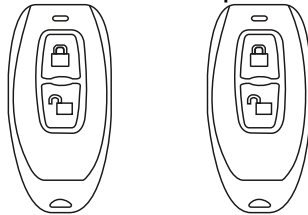

Kun D5 model

Elektronisk motorlås til alle typer døre og porte med tilbehør!

500 Brugere med koder eller brikker
Kodeord længde på 4 - 8 cifre
125KHz EM kort/brik
Kommunikations længde ca. 50 meter maksimum



D5



D5-S



Låsen som den sælges som standard, ekstra tilbehør kan tilkøbes.

Denne manual dækker også model D5-S uden tastatur og brikker, men med 4 fjernbetjeninger som standard! Men kan udvides efter behov!

Begge modeller motorlås enhed er den samme, kun tilbehør er forskelligt og kan udvides efter behov med de dele der passer til installationen!

Vælg op til 16 af tastatur/fjernbetjeninger/udtryk som jeres installation, prox. brikker og kort, kan med 500 pladser fordeles med personlige koder!

Montering kan fortages af alle, og tager meget kort tid, omkring ½ time!

Eksempel på indlæsning af koder og brikker maksimum 500 stk.

* Master kode #

1 tast adresse 0-499 # tast kode 4 - 6 cifre # gentag kode #

Direkte indtastnings metode ved opstart

* **123456 #**

1 18 # 222222 # 222222 #

Koden er herefter **222222 #**

Eksempel på kode indtastning!

Indlæsning	Bruger adresse 1 - 499	Kundekode	Gentag kode
1	18 #	222222 #	222222 #
1	19 #	3333 #	3333 #
1	20 #	4444 #	4444 #
1	21 #	5555 #	5555 #
1	22 #	6666 #	6666 #

Indlæsning af brikker

Master kode: * 123456 #

Tast 1 og læs brik på brik læsnings område nederst på tastatur

Brikker har ingen adresse som koderne!

Tryk * og gå retur til normal drift

Kontroller brik ” # læs brik ”

Døren låser op korrekt

Når døren lukker registrerer låsen det selv og låser låsen indenfor 5 sekunder!

Ideen bag dette produkt er at kunne komme ind på flere måder, når man står udenfor.

Ved brug af følgende enheder:

Fjernbetjening

Tastatur koder 4 – 8 cifre

Proximity brikker/kort

Dette sæt kan installeres af alle med en skruetrækker og batterier, da sættet er forud programmeret, sikrer det de fleste en installation uden problemer.

Hvis der er spørgsmål netop til jeres hus eller garage, så ring til os, vi hjælper gerne med jeres installation, så I får det der er bedst.

Ring 70253010 vi svarer på jeres eventuelle spørgsmål!

Overblik over system

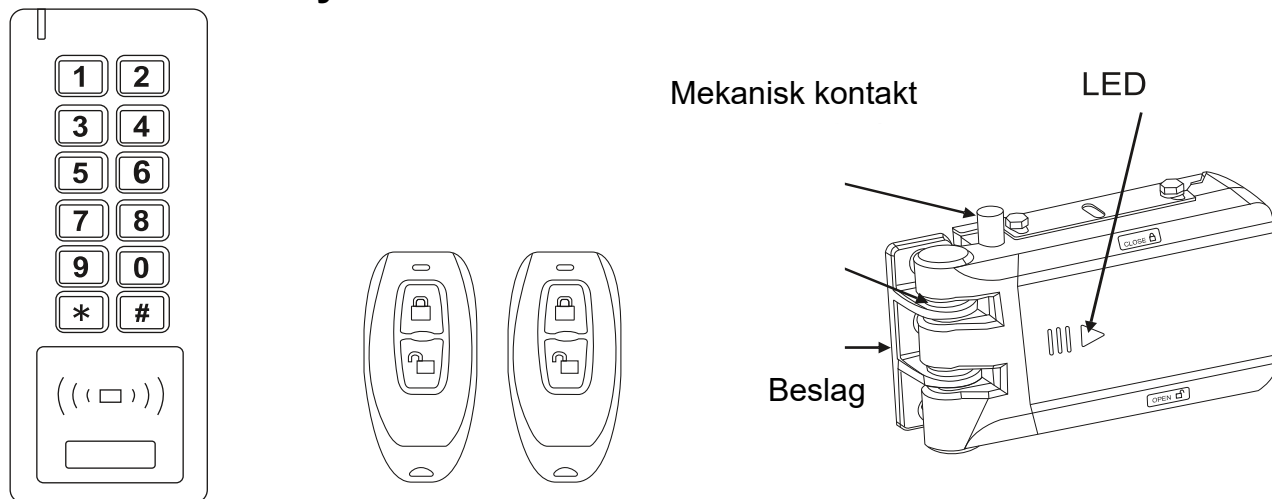

Tastatur

Fjernbetjeninger

Motorlås

Montering

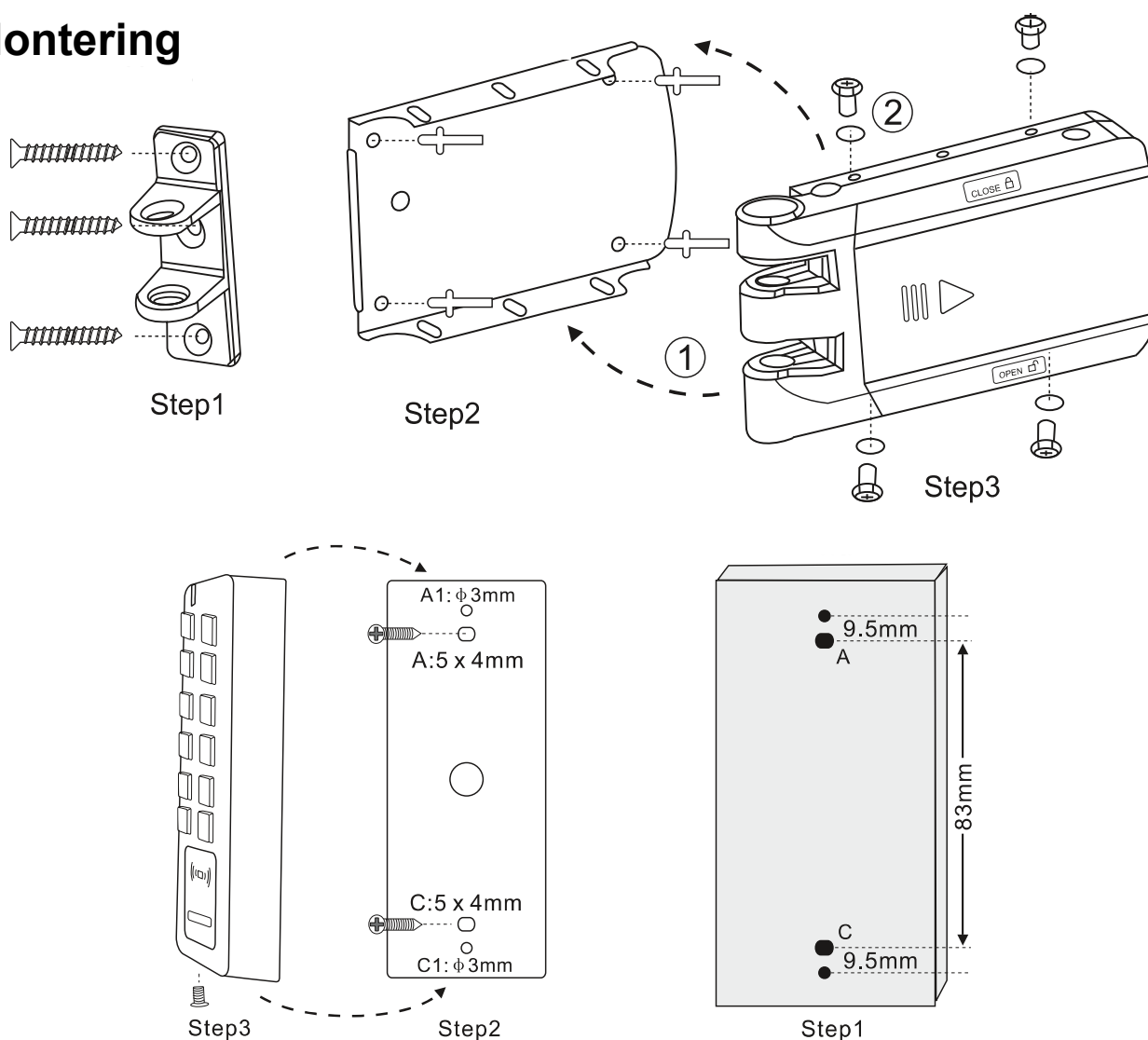

Denne låse type vil fungere til de fleste døre/porte, og er let at montere og programmere! Hele familien vil kunne bruge denne form for lås, da den ikke kræver teknisk viden!

Vigtigt!

Bunden på låsen er fastholdt med 2 skruer og må ikke aftages, da garantien frafalder øjeblikkeligt. Årsag er adgang til motor dele og tilslutning af batteri samt antenne, som ved fejl håndtering kan skade produktets funktion!

Låsebeslag montering indendørs til kant af karm!

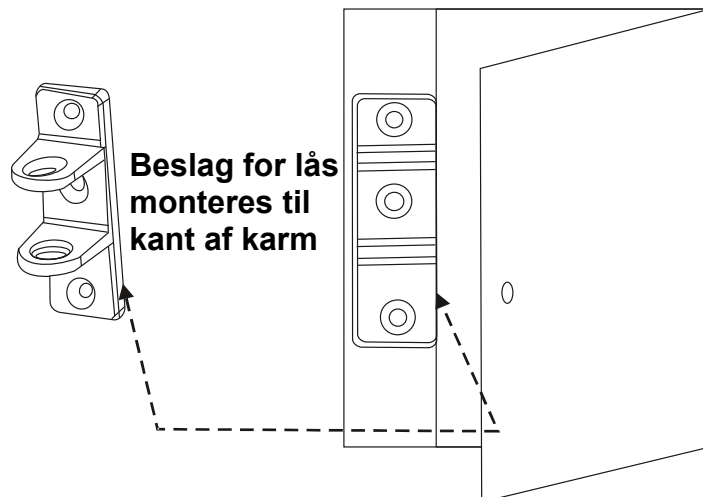

Montering af lås til monterings beslag med skruer og tand skiver!

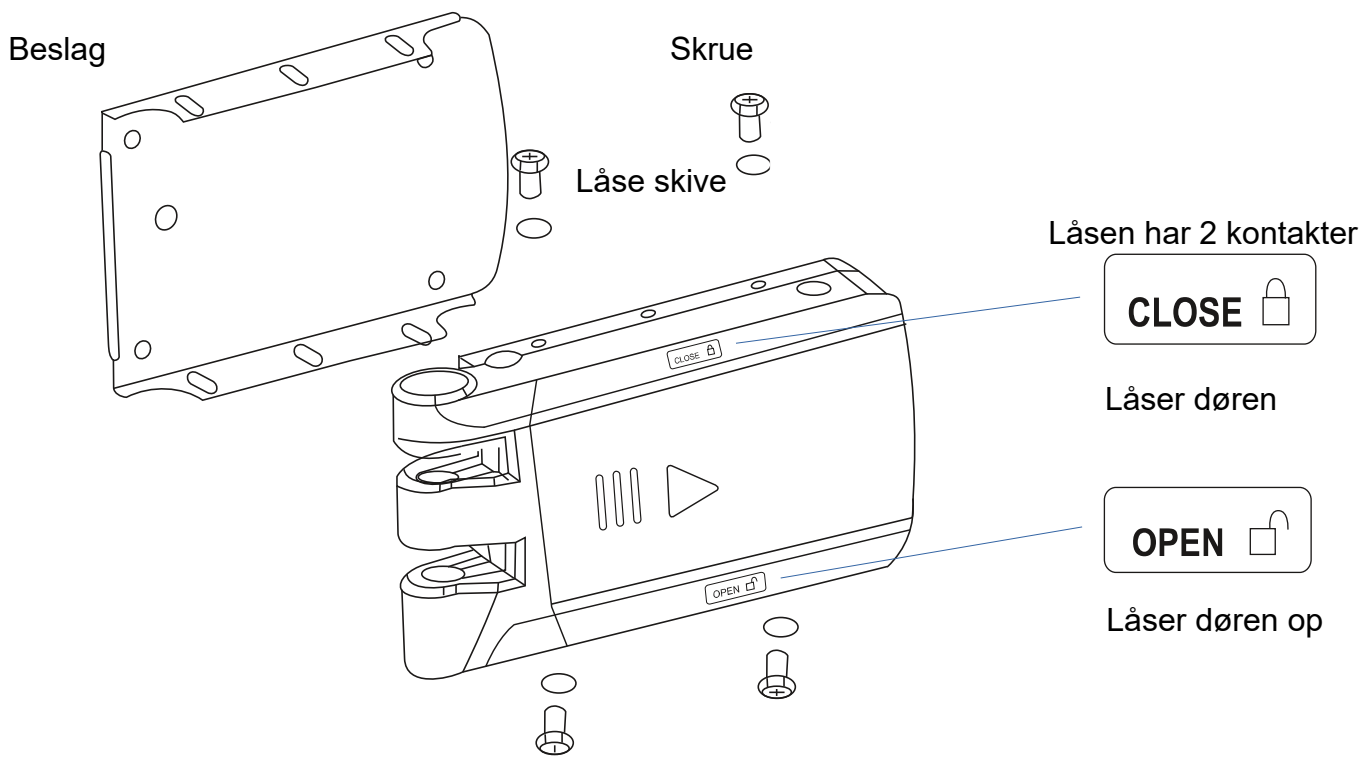

Låse beslag og hjælpe værktøj til at finde rette låse position

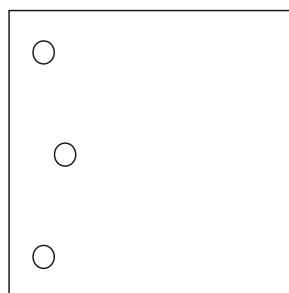
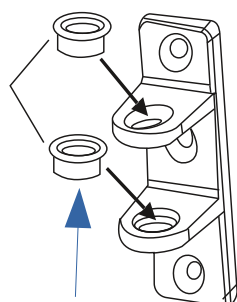

Denne plade bruges til montering på glasdøre med selvklæber som tilbehør og også til låsen!

Plastik værktøj fjernes begge 2 efter brug, ved færdig montering af lås

Tastatur programmering

Gå ind og ud af program tilstand

Programmeringstrin	Tastetryks kombination
1. Gå ind i program tilstand	* (Master kode) # (Fabriks koden er 123456)
2. Afslut	*

Angiv masterkode

Husk din masterkode, fordi masterkoden ikke kan nulstilles, hvis du glemmer den.

Programmeringstrin	Tastetryks kombination
1. Gå ind i programtilstand	* (Master kode) #
2. Opdater masterkode	0 (Ny masterkode) + # Gentag ny Masterkode) + # Master kode er altid 6 cifre
3. Afslut	*

Tilføj brugerens tastatur kode

Bruger ID: 0 ~ 499; Tastatur kode længde: 4 ~ 8 cifre

Programmeringstrin	Tastetryks kombination
1. Gå ind i program tilstand	* (Master kode) #
2. Tilføj tastatur kode	1 (Bruger ID) # (Kode) # (Gentag kode) # Brugere kan tilføjes konstant indtil tryk på *
3. Afslut	*

Tilføj bruger kort/brik

Bruger ID: 0 ~ 499; Korttype: 125 KHz EM kort

Programmeringstrin	Tastetryks kombination
1. Gå ind i program tilstand	* (Master kode) #
2. Tilføj kort: Brug af auto ID (Tillader at tilknytte kort til næste ledige bruger adresse). Eller 2. Tilføj kort: Vælg specifik ID (Tillader Master at definere en specifik bruger id, der skal tilknyttes kortet)	1 (Læs kort) # Kort kan tilføjes konstant indtil tryk på * 1 Bruger ID) # (læs kort) #
3. Afslut	*

Ændre kode

Noter: Denne funktion kan foregå ude på tastatur og bruger kan selv gøre det

Programmeringstrin	Tastetryks kombination
1. Ændre tastatur kode: Med kort Der vil blive en automatisk tastatur kode (8888) til kort når de tilføjes Eller 1. Ændre kode: Via bruger ID	* (Læs kort) (Gammel tastatur kode)# (ny kode) # (gentag ny kode) # * (Bruger ID) # Gammel kode) # (Ny kode) # (Gentag ny kode) #
2. Afslut	Afslutter automatisk

Slet brugere

Programmeringstrin	Tastetryks kombination
1. Gå ind i program tilstand	* (Master kode) #
2. Slet efter bruger-id ELLER 2. Slet kort ELLER 2. Slet alle brugere	2 (bruger ID) # Brugerne kan slettes kontinuerligt. 2 (Læs kort) # 2 (Master kode) #
3. Afslut	*

Adgangs niveau

Programmeringstrin	Tastetryks kombination
1. Gå ind i programtilstand	* (Master kode) #
2. Tastatur adgang kun ELLER 2. Tastatur kode + Kort/brik adgang ELLER 2. Tastatur kode eller kort/brik adgang	3 0 # 3 1 # 3 2 # (fabriks indstilling)
3. Afslut	*

Sikkerheds niveau

I sikkerheds niveau kan man sætte adgang nægtet i 10 minutter efter at der har været brugt 10 fejkoder i 10 minutter

Programmeringstrin	Tastetryks kombination
1. Gå ind i programtilstand	* (Master kode) #
2. Låse funktion frakoblet ELLER 2. Låse funktion tilkoblet	6 0 # (fabriks indstilling) 6 1 #
3. Afslut	*

Indstil busser / summer

Programmeringstrin	Tastetryks kombination
1. Gå ind i programtilstand	* (Master kode) #
2. Busser/Summer FRA koblet ELLER 2. Busser/Summer TIL koblet	7 0 # 7 1 # (fabriksindstilling)
3. Afslut	*

Funktionen er at man indenfor kan låse døren eller låse op!

Alle monterings dele medfølger, så montage er nemt og tager meget lidt tid for de fleste!

Det eneste er tilkøb af 2 stk. **AA** batterier til lås og 3 stk. **AAA** til tastatur, fjernbetjening har batterier isat.

Programmering af fjernbetjening og tastatur er sket på fabrik, og det eneste er programmering af bruger koder og brikker som man selv skal gøre, de medfølgende dele er programmeret ind i system.

Batteri levetid

Fjernbetjening og tastatur ca 1 år baseret på 30 betjening pr dag.

Trådløs lås kan fungere i ca. 6 måneder, låsen vil selv gøre opmærksom på batteri skift.

Programmering af tastatur og fjernbetjening til låsen

Enhederne er allerede programmeret klar til brug, bruger behøver ikke at foretage sig noget ved almindeligt brug.

Noter! 1. Den trådløse lås kan indeholde **16 dele** (Tastatur + fjernbetjening) som maksimum.
2. Ved parring, alle enheder skal parres, herefter forlades parring niveau.
Hvis der skal tilføjes en mere senere skal alle dele parres igen.

Step 1: Gå i parrings niveau

Åben batteri dæksel på låsen, tryk på den runde kontakt ved siden af batteri med en lille skruetrækker i 3 sekunder, indtil der høres et langt bib og to korte, dette indikerer at lås er i parring niveau.

Step 2: Parring af tastatur

Tryk 0 # på tastaturet, der vil være et bib fra låsen, hvilket indikerer at parring er ok.

Step 3: Parring af fjernbetjening

Tryk på en af knapperne på fjernbetjeningen og der vil blive et kort bib, der indikerer at parring er ok.

Step 4: Forlade parring tilstand

Efter parring af alle enheder tryk på parrings kontakt indtil bib høres, dette indikerer at parring er ok. Parrings niveau forlades automatisk efter 15 sekunder, hvis der ikke er flere aktiviteter.

Ved omprogrammering som følge af nye enheder, bliver tastatur/brik koder intakte!

Hvis sættet bruges som leveret, er der ikke behov for at bruge denne funktion, så fingrene væk fra reset knap!

Hvis man har behov for flere døre monteret med dette system, kan fjernbetjening genbruges i dem alle og efter behov!

Vi kan altid hjælpe med at finde en løsning på system opsætning, og systemet er meget nemt at programmere og vedligeholde!

God fornøjelse!

Lyd og lys indikation

Apparat	Funktions status	Rød LED	Grøn LED	Summer
Tastatur	Standby	-	-	-
	Gå ind i program tilstand	Lyser pr. 1.5 sekund	-	Et bip
	Lås låsen op	-	Lyser i 3 sekunder	Et bip
	Tryk på tasten	-	-	Et bip
	Forkert betjening	-	-	Tre bip
	Ugyldig kode / kort	-	-	Tre bip
	Afslut fra program tilstanden	-	Lyser i 1 sekund	Et bip
Låse	Påmindelse om lavt batteri	Orange LED Tændt		Tre bip, når du trykker på en vilkårlig knap
	Parring	TIL	-	Et langt bip
	Lås låsen op	Lyser i 1 sekund	-	To bip
	Lås	Lyser i 1 sekund	-	Et bip
	Påmindelse om lavt batteri	LED lyser og bipper (Bemærk: Låsen åbnes automatisk, når batteriet er for lavt eller løbet tør, venligst skift batteriet i TIDE!)		
Fjern betjening	Tryk på knappen	LED lyser i 1 sekund		
	Påmindelse om lavt batteri!	Når lysdioden er blinker dæmpet, skal du udskifte batteriet, ved TIL/FRA låsefunktion skal man være opmærksom på at låsens status TIL eller FRA er gældende ved batteri lavt eller løbet tomt for strøm, skift batteri i tide, hellere en måned før end efter!		

Udtryk i plast Fjernbetjening

Prox. brik

Prox. kort

Tastatur



Tilbehør!

Kan tilkøbes til indersiden af døren. Fungerer som et udtryk/fjernbetjening.

Kan tilkøbes hvis der er behov

Låse funktion

Låse åbning er fast enten som timer funktion på 5 sekunder eller som TIL/FRA, hvor fjernbetjeningen låse op og låser igen, styres af ejer.

Der eksisterer en lille kontakt under batteri dækslet som styrer funktionen, ved levering kører låsen med puls på 5 sekunders oplukning, og så låses igen.

Hvis der ønskes sådan at hver gang der trykkes en kode eller trykkes på fjernbetjening skifter låsen imellem at være låst eller låst op.

Under batteri dækslet sidder en lille kontakt der hvis den nedtrykkes i 1,5 sekund skiftes funktion. Det kan altid ændres efter behov.

Her vist uden batterier!

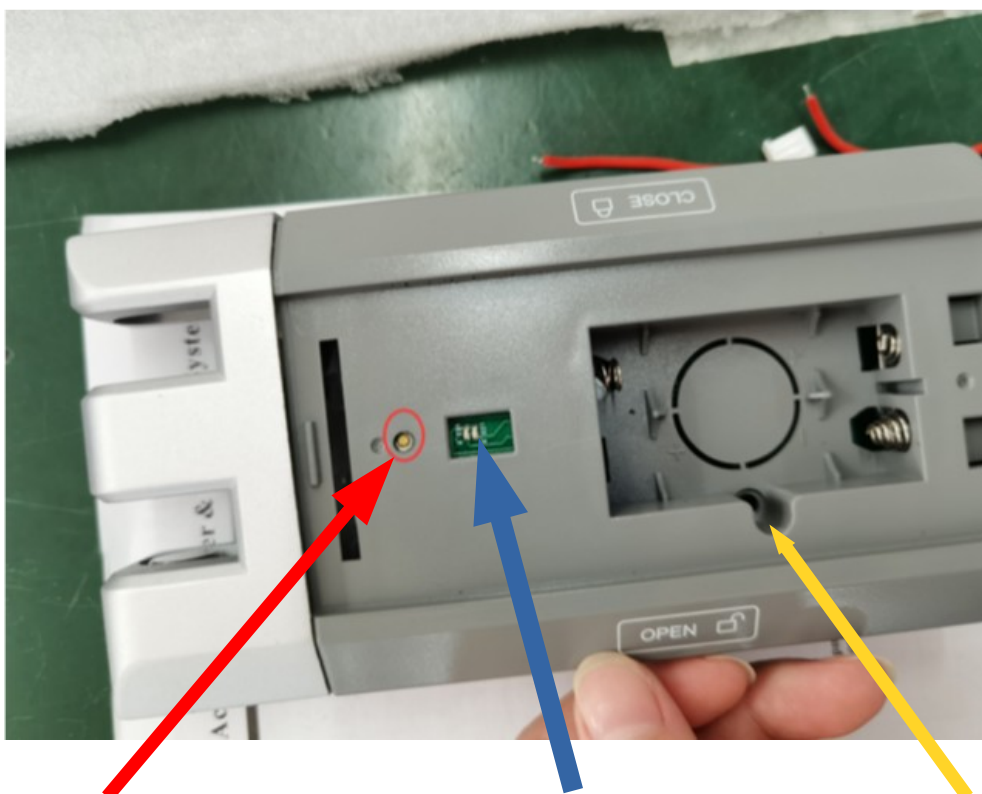

Denne kontakt skal aktiveres i 1,5 sekund hvis låse status skal ændres! PULS eller TIL / FRA

Denne LED blinker når batteri er for lavt, så skal nye batterier isættes!

Parring kontakt tryk 3 sekunder for alle enheder!

Svane Electronic ApS

Arildsvej 27, Gråmose

7442 Engesvang



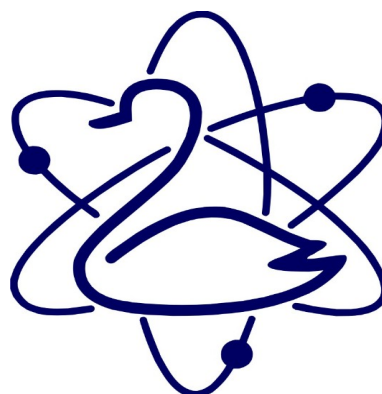

Tlf: +45 70253010

kunde@svane-el.com

Hjemmeside: svane-el.com



Simpel vejledning

<i>Funktions beskrivelse</i>	<i>Funktion</i>
Indtast programmerings kode	Tryk: * (master kode) # (123456) er fabriks chefkode, som bør ændres ved opsætning! Når det hele er testet og ikke før.
Ændre master kode: Vigtig information: Husk den ny master kode, da den ikke kan nulstilles - hvis den er glemt...	0 (Ny kode) # (Gentag ny kode) # (Kode 6 cifre) Skal være 6 cifre! Skriv den nye master kode et sikkert sted inden programmering, hvor den kan findes nemt!
Tilføj kode for bruger	1 (Bruger ID) # (kode) # (gentag kode) #
Tilføj ny Brik/kort til bruger	1 (Læs brik/kort)
Slette bruger	2 (Bruger ID) # 2 (Læs kort)
Forlade programmering	Tryk kun *
Hvordan åbnes dørlåsen	
Tastatur kode	Kode #
Kort/brik adgang	# (Læs kort)
Via fjernbetjening	Tryk 
Via låsen	Tryk 
Lås øjeblikkeligt	
Via tastatur	Tryk "0 #"
Via fjernbetjening	Tryk 
Via låsen	Tryk 

Service og nye ordrer på telefon +45 70253010 alle hverdage!

Service information!

Denne låse type findes i følgende version med indhold:

D5 Lås med 2 stk. fjernbetjening, 1 stk. rustfrit stål tastatur, og 5 stk. proximity brikker!

D5-S Lås med 4 stk. fjernbetjening!

Tilbehør der kan tilkøbes:

Fjernbetjening

Tastaturer

Proximity brikker eller kort

For enheder monteres disse batteri typer:

Batterier **AA** til lås – levetid ca. 6 måneder

Batterier **AAA** til tastatur – levetid ca. 12 måneder

Fjernbetjening har monteret batteri fra fabrik! – levetid ca. 12 måneder

Vi tilbyder altid fuld service på alle produkter og hjælper gerne med valg til bestemte opgaver, så man ikke køber det forkerte! Måske kan vi finde en endnu bedre løsning?

Service afd. 70253010

Fast installation within 3 minutes

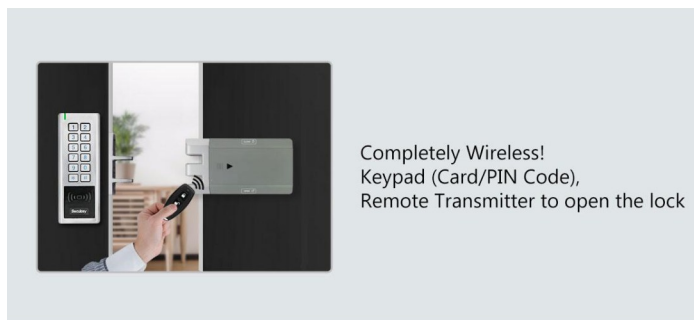
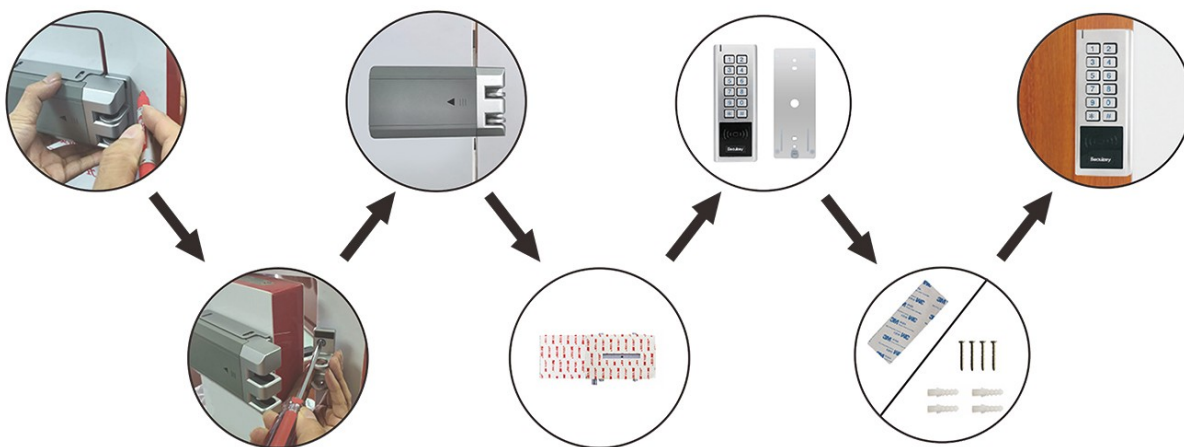

Communication distance: 50m Max



Battery powered, no
need wires any more!



Tillykke med jeres valg af moderne låsesystem, der kan bruges af alle, uanset alder!