

FC-300PLUS

Hybrid tyverialarm
32 trådløse zoner + 8 trådførte zoner

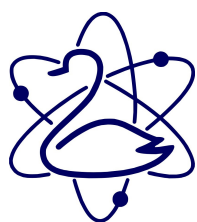

Ny model FC-300PLUS



SSI Huset
Svane Electronic ApS

Arildsvej 27, Gråmose, DK-7442 Engesvang
ssi@svane-el.dk www.svane-el.dk

Vejledning for FC-300PLUS Tyverialarm

Tillykke med valget af vores nyeste tyverialarm.

Vi håber at de i mange år vil få den fulde glæde af dette udstyr.

Følgende kan installeres på denne alarm central:

Infrarøde sensorer i forskellige varianter trådløse samt trådførte

Magnetkontakter til døre og vinduer

Portkontakter

Fjernbetjeninger

Tastatur

Røgalarmer

Gasalarm sensorer

Glasbruds sensorer

Overfaldstryk bærbare

Overfaldstryk til fast montering

Sirener indendørs/udendørs trådløse

Sirener indendørs/udendørs trådførte

Telefonsendere med GSM overførsel af talebesked eller kontrol central

Forstærker til længere afstande

Disse komponenter er med til at skabe et sikkert alarmsystem sammen med vores alarm skilte til på klæbning af vinduer og på skruring af døre.

Det er vores ønske at de vælger de ting til alarmer som dækker jeres behov og størrelse på bolig.

Vi vil dog påpege vigtigheden i at montere en røgalarm i boligen, da dette meget ofte redder liv, og dette er ikke kun møntet på rygere, men andrager os alle med alle de forskellige apparater som vi har i vores hjem, der hviler med strøm på hele døgn.

Brug alarmer hele tiden, også ved små besøg hos naboen er det vigtigt at den er tilkoblet. Hvis der skulle være noget som ikke gør som forventet så ring og spørg, det er bedre at spørge en gang for meget en gang for lidt.

Vi bestræber os hele tiden på at finde det bedste fra det meste af verden, og vi bliver også klogere hver dag på nye ting der kan gøre tingene bedre og måske også billigere.

Vi leverer alt indenfor alarmer, adgangskontrol og tilbehør, så hvis der skulle være et ønske, så ring og spørg om vi har enheden på jeres løsning.

Service er mange ting, og vi må anbefale at anlægget kigges efter nogle gange over de næste 10 år, så vi er sikre på en optimal sikkerhed, batterier skal skiftes i alarmer hver 1-2 år, afhængig af anlægget aktivering i hjemmet.

Endnu en gang tillykke med valget af jeres nye alarm system!

Spørgsmål og henvendelser - hvis I mangler noget, så ring eller skriv!

SSI Serviceafdeling

+45 70253010

ssi@svane-el.dk

Vejledning for FC-300PLUS Tyverialarm

Alarm pakken indeholder følgende komponenter der er færdig programmeret, og den kan idriftsættes umiddelbart:

FC-300PLUS "ny model"

- 1 stk. Alarm panel total 40 zoner standard (32 trådløse + 8 trådførte) hjælp via dansk tale besked
- 1 stk. Strømforsyning 12V 1Ah. til stikkontakt
- 1 stk. Magnetkontakt til vindue eller dør
- 2 stk. PIR infrarøde sensorer dyredetektor >25kg – Røde pelsdyr vil aktivere alarm
- 3 stk. Fjernbetjeninger
- 2 stk. Plast skilte til på klæbning på vinduer indendørs
- 1 stk. Vejledning på Dansk
- + de fornødne batterier til alle enheder
- + telefonledning, 8 stk. 10K zone modstande, 2 stk. beslag til PIR

Reklamation om leverede varer og indhold, skal ske senest indenfor **8 dage**.

Ved levering!!!

Ved levering er alle komponenter i pakken indprogrammeret, ekstra tilbehør er ikke programmeret, så dette gøres selv.

Indprogrammering af ekstra tilbehør

Det må anbefales at al indprogrammering forgår via 9 cifret kode på hver enhed, så det undgås at eventuel nabo alarm vil aktivere ens egen eller omvendt.

Hver alarm komponent sender konstant til alarm om den er i live/tilstede, så fejl opstår nemt hvis ikke denne procedure følges.

Vejledning/Manual

Læs den grundigt inden ibrugtagning, og hvis der forekommer fejl i den er vi glade for en mail, så vi kan ændre denne, så den er så korrekt som muligt.

Gode råd

Vi håber at jeres installation går nemt og ubesværet, husk at pakkens materialer er allerede programmeret, og fungerer når alt er tilkoblet og batterierne er isat, test pakken indhold inden anden programmering foretages af eventuelle ekstra komponenter.

Husk at teste alarmens funktioner jævnligt så maksimal glæde opnås.

Tilbehør

Tilbehør kan altid købes og tilføjes til alarmen i de næste mange år, må vi anbefale at anvende røgalarmer som ekstra godt tilbehør, de sparer liv i mange hjem både når man er hjemme, men også mens man er på arbejde, en opringning fra alarmen gør måske lidt røg kan slukkes inden ilden breder sig.

Ring og spørg om netop jeres ide og behov til en perfekt installation.

SSI Serviceafdeling!

ssi@svane-el.dk svarer på alle spørgsmål!

Vejledning for FC-300PLUS Tyverialarm

Opbygning af alarmer:

LCD display viser via symboler forskellige funktioner ved normal drift, 16 tasters tastatur med fire funktions taster.

Zoner:

32 trådløse zoner, 8 trådførte zoner og 8 fjernbetjeninge.

Zone type opsætning:

Når huset forlades er hver zone forud programmeret, men bruger kan let ændre dette via tastaturet.

Trådløse zoner indlæring:

Ethvert produkt kan indlæres automatisk eller via tastatur, enhver zone eller fjernbetjening kan indlæres/slettes hver for sig eller ved enkelt kommando.

Zone valg:

Fuld zone tilkobling/Hjemme tilkobling (delvis tilkobling) kan vælges.

Talebesked:

15 sekunders egen talebesked ved alarm opkald. Tale beskeder ved programmering som hjælp.

Telefon numre:

6 telefon numre kan ind programmeres: 2 stk. til kontrolcentral og 4 stk. til privat opkald.

Kontrolcentral standard: (Ademco format / Contact ID).

Hændelser:

120 stk. kan kontrolleres nemt af bruger selv.

Til/Fra koblings hukommelse:

Ved strømafbrydelse husker alarmer status på til/fra kobling.

Alarm type genkendelse:

Ved tilkobling viser alarm nr. og alarm type samt symbol. Ved alarm kald til kontrolcentral vil de modtage hændelses adresser og information som zone, alarm type mv.

Trådløse enheders kontrol:

Sensorers sabotage alarm, lavt batteri alarm og status kontrolleres konstant.

Sirene funktion:

Bruger kan sætte denne til at hyle eller som stille ved alarm, ud fra hvilken zone type der er valgt.

Sabotage:

Ved ledningsbrud på trådførte sensorer, vil alarmer gå i alarm, ved brud på telefonlinjen vil der også opstå en alarm, der aktivere sirene.

Fjernkontrol via telefonlinje:

Ved opkald til alarm kan man gøre følgende:

Tilkobling/Frakobling/Lytte med/aktivere sirene.

Vejledning for FC-300PLUS Tyverialarm

Test kald:

Bruger kan sætte en tid for et testkald til kontrolcentral, for at sikre sig at der er forbindelse.

Tidsopsætning for automatisk Til/Fra kobling af alarm:

Bruger kan programmere 4 forskellige tidszoner for automatisk Til/Fra kobling af alarmer.

Kodeord opsætning:

System kodeord er for opsætning af alarmer og bruger kodeord er til daglig drift for Til/Frakobling eller via distance opkald til alarmer. Begge kodeord kan ændres efter behov.

Repeater/Signalforstærker:

Forstærker enhed for længere afstande eller meget beton eller stål i huset.

Batteri kontrol:

Batterierne i enhederne kontrolleres hele tiden, og alarmer giver besked når de skal skiftes.

Procedure for almindelig drift:

Fjernbetjening kan tilkoble/frakoble alarmer indefra/udfra ved blot at trykke på de respektive knapper.

Så fjernbetjeningen bruges kun til almindelige fra/til koblinger uden indgangstone eller alarm.

Under eventuelt indgangstid skal bruger koden 1234 + # altid bruges ved frakobling via tastaturet.

Ved alarm under indgang eller andre alarm funktioner skal bruger koden 1234 + # altid tastes for at stoppe alarmer.

Disse ændringer er for at sikre et højere sikkerheds niveau for brugen af alarmer.

Alarmer kan også til/frakoble via en ekstern kontakt (adgangs kontrol system)

Kontrol af alarm funktioner ved alarm på afstand via telefonlinje:

Ved opkald fra alarm, vil modtageren høre afspilning af talebesked 2 gange 15 sekunder, herefter giver alarmer besked om at indtaste 4 cifret personlig kode for at give adgang til følgende funktioner:

Tryk [1] : Stop alarmer
Tryk [2] : Kontroller alarm zone
Tryk [3] : Lytte med på stedet
Tryk [4] : Frakobling af alarmer
Tryk [5] : Tilkoble alarmer
Tryk [6] : Aktivere sirene
Tryk [7] : Afspil egen lyd optagelse
Tryk [0] : Læg på – stop forbindelsen

Fjernbetjening af alarm via telefon opkald

Brugeren kan ringe til alarmer og få følgende muligheder efter at have indtastet sin bruger kode, følg talebeskeden. Telefonen ringer de antal gange som er programmeret ind i centralen maksimum 8 gange i Danmark:

Tryk [1] : System tilkobles.
Tryk [2] : System frakobles.
Tryk [3] : Forespørge system status.
Tryk [4] : Lytte med på stedet.
Tryk [0] : Læg på – stop forbindelsen.

Vejledning for FC-300PLUS Tyverialarm

Alarm forløb

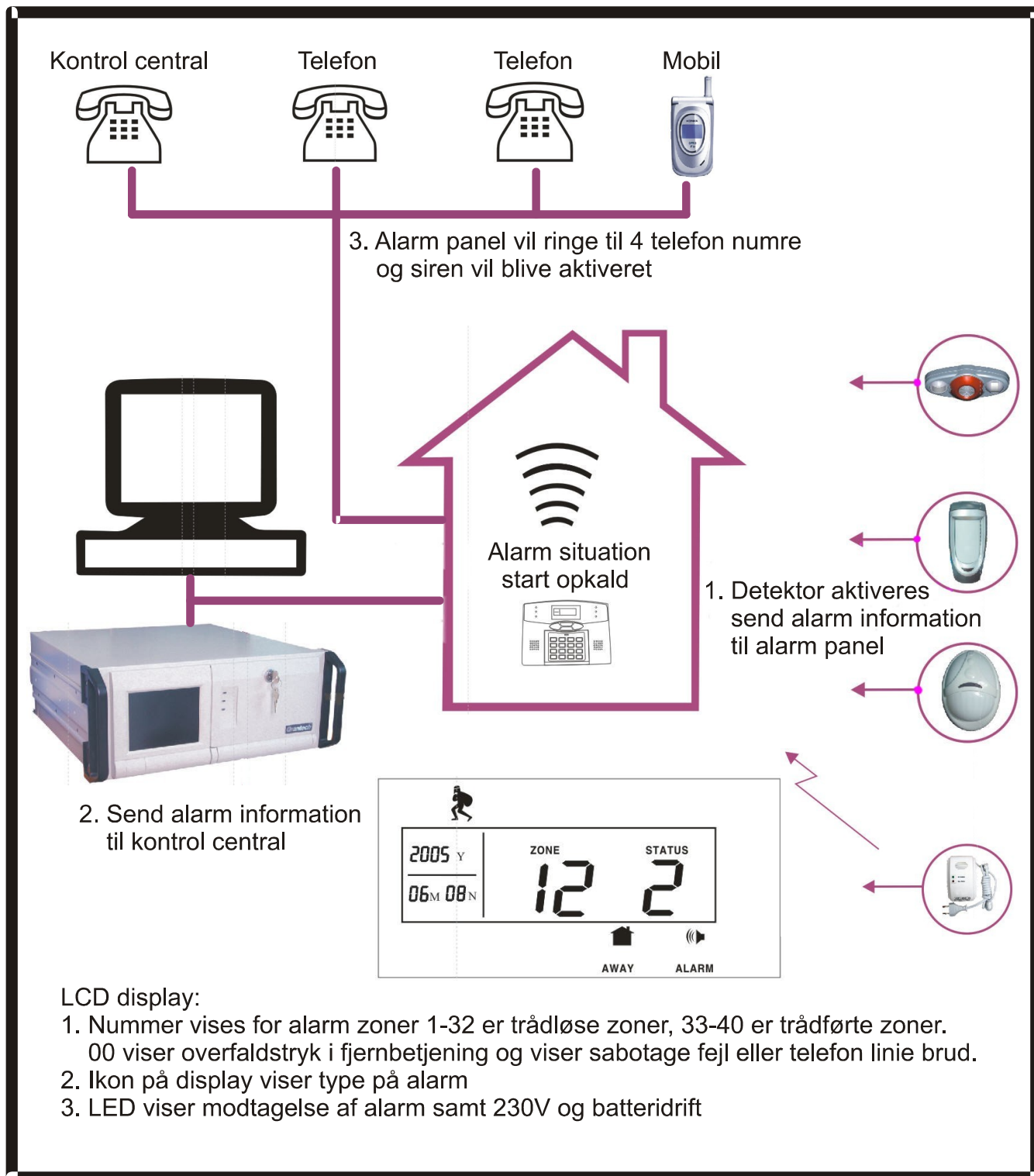

Vejledning for FC-300PLUS Tyverialarm

Kommando for: (kun i frakoblet status)

Kode:

Frakoble telefonlinje kontrol
Tilkoble telefonlinje kontrol

747410#
747411#

Frakoble magnet kontakt inspektions funktion
Tilkoble magnet kontakt inspektions funktion

747413#
747412#

Telefonlinje alarm

Hvis telefonlinje kontrol er tilkoblet sker følgende ved tilkoblet alarm:
 Ved telefonlinje brud vil sirenen lyde i 15 sekunder.

Hvis telefon line kontrol er tilkoblet sker følgende ved frakoblet alarm:

Ved telefonlinje brud vil alarmeren give talebesked efter 15 sekunder i 60 sekunder.
 Hvis telefonlinje kommer igen eller frakobler alarmeren vil talen stoppe. Ellers vil sirenen lyde i 3 minutter og sende via telefonen for at give modtagerne besked.
 Status i display er symbol for telefonlinje fejl.

Sabotage (24 timer) funktion

Display vil vise status 07 ved sabotage + zone nummer samt ikon tyveri.

Hændelser

Alle hændelser registreres i hukommelsen på alarmeren **120** stk.
 Ved lavt batteri i system delene vises de som zone numre med symbol for batteri lavt.
 Samtidigt sendes besked til kontrol central om det samme for at advare ejeren om at skifte batteri.

Kode type	0	1	2	3	4	5	6	7	8
Funktion	Ingen funktion	Ind/udgangs zone	Perimeter zone	Almindelig zone	Overfald zone	Brand zone	Gas zone	Nøgle tilkoblings zone	Dør klokke zone
Fuld tilkobling	√	√	√	√	√	√	√	√	2
Hjemme tilkobling	√	√	√	X	√	√	√	X	2
Frakoblet alarm	X	X	X	X	√	√	√	X	√
Trådførte zoner	√	√	√	√	√	√	√	33 – 40	√
Trådløse zoner	√	√	√	√	√	√	√	X	√

Zone type definering og fabriksværdier

X = Ikke aktiv
√ = Aktiv
2 = Perimeter zone (deltilkobling)
33 – 40 = Trådførte zoner

Alarmeren er udstyret med en talebesked til hver funktion og denne kan justeres med potmeter på bagsiden, samme tale giver instruktion ved alarm opkald om hvad og hvor der er en alarm.

Vejledning for FC-300PLUS Tyverialarm

Hændelses kontrol

Tryk på Check i 3 sekunder for at tilgå de gemte hændelser.

Eksempel: 3.4.2009 kl. 8:30 – zone 5 tyveri zone

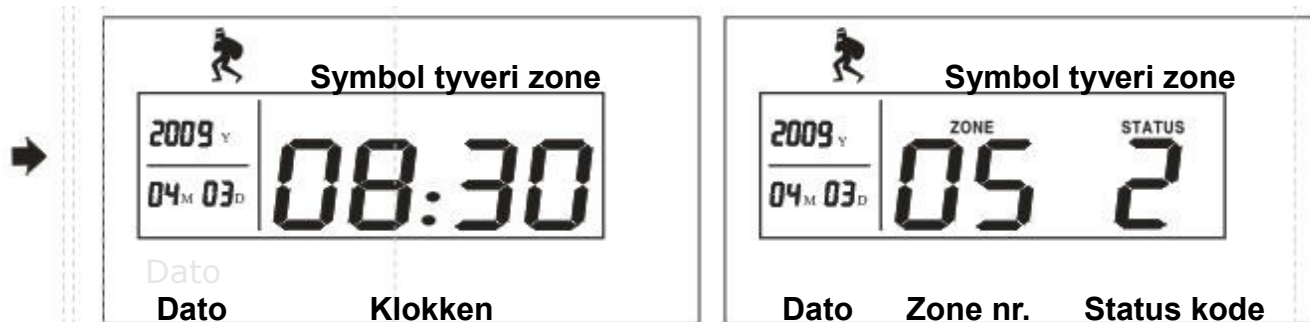

Status koder

Alarm type	Status kode
Forsinket	1
Perimeter alarm	2
Tyveri	3
Overfald/Nød	4
Brand alarm	5
Gas lækage	6
Sabotage	7
Frakobling	8
Tilkobling	9
Hjemme/Home	10
AC frakoblet	11
Lav spænding detektor	12
Detektor forsvundet	13
AC tilkoblet igen	14
Telefonlinje fejl tilkoblet igen	15
Programmering ændret	16
System lavt batteri	17
System strøm tilkoblet igen	18
Manual testning	19
Tids test rapport	20
Brand alarm tilkoblet igen	21
Kommunikation fejl	22
Kommunikation tilkoblet igen	23

Vejledning for FC-300PLUS Tyverialarm

Alarms funktioner/display

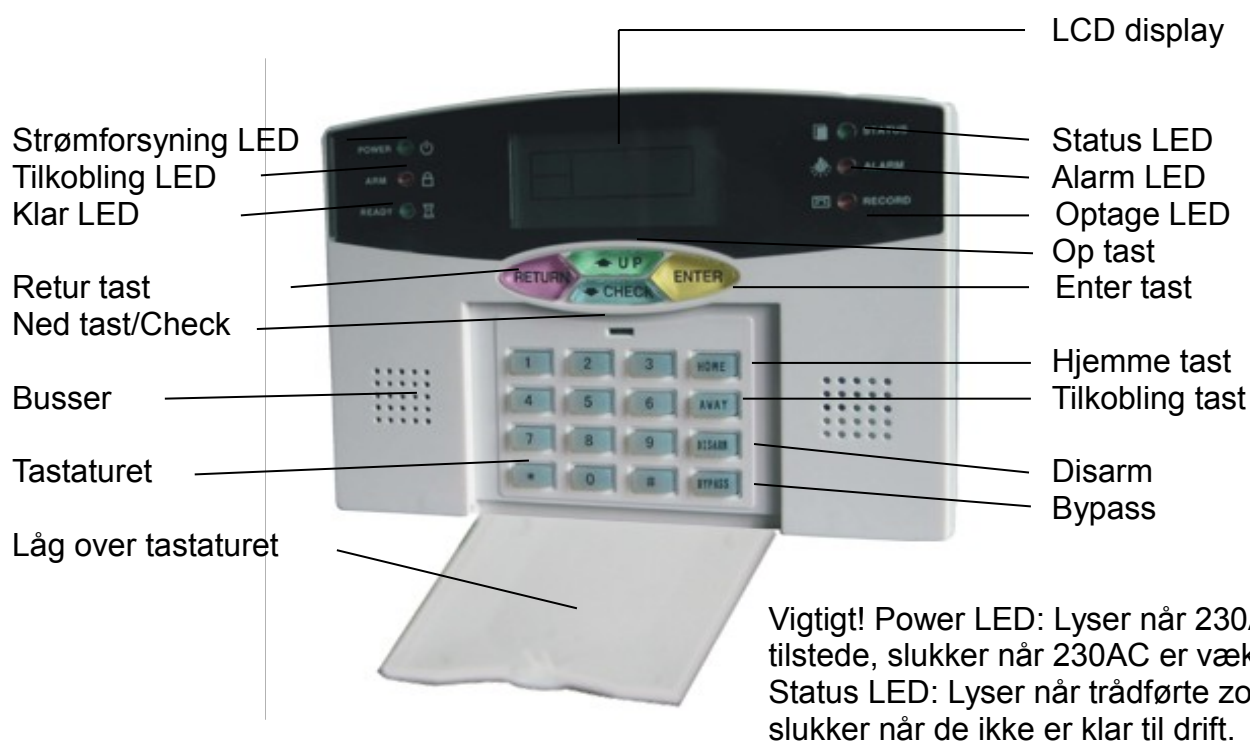

Fjernbetjeninger

Tilkobling:

Fuld tilkobling - alt er tilkoblet.

Frakobling:

Alt er frakoblet - undtagen alle 24 timers zoner Røg/Gas/Sabotage.

Hjemme del tilkobling:

Tilkobler vinduer/døre af huset, normalt magnetkontakter og sensorer hvor man ikke kommer om natten "perimeter sikring / hjemme alarm".

Overfalds alarm:

Starter alarmen øjeblikkeligt lydløst og sender verbal besked til telefon listen eller kontrolcentralen.

Fuld tilkobling af alarm via tastatur:

Delvis tilkobling (Hjemme) via tastatur:

Frakobling af alarm via tastatur:

AWAY















HOME

Kode XXXX (1234) + #



Vejledning for FC-300PLUS Tyverialarm

Beskrivelse af displayets symboler

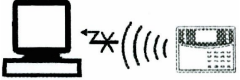
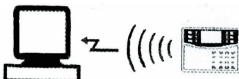
Symbol	Beskrivelse	Symbol	Beskrivelse
	Område/Skal sikring zone Perimeter Hjemme/Ude tilkobling		Indlæring af enheder venter på aktivering Enroling
	Telefon linje brud Telephone line failure		Frakobling af alarm Disarm
	Tyveri zone Burglar Alarm ved fuld tilkobling		Hjemme/Perimeter delvis tilkoblet på døre/vinduer Home (arm)
	Overfald zone 24 timers zone Robbing		Ude af huset alt tilkoblet Away (arm)
	Nød/sygdom zone 24 timers zone Emergency		Tilkobler alarmen Arming
	Brand alarm zone 24 timers zone Fire alarm		Normal batteri Normal battery
	Gas lækage zone 24 timers zone Gas leak		Lavt batteri Low battery
	Special alarm zone 24 timers zone		
	Forbindelses fejl CMS failed		Sender til kontrol central CMS report

Vejledning for FC-300PLUS Tyverialarm

Tilslutnings terminaler

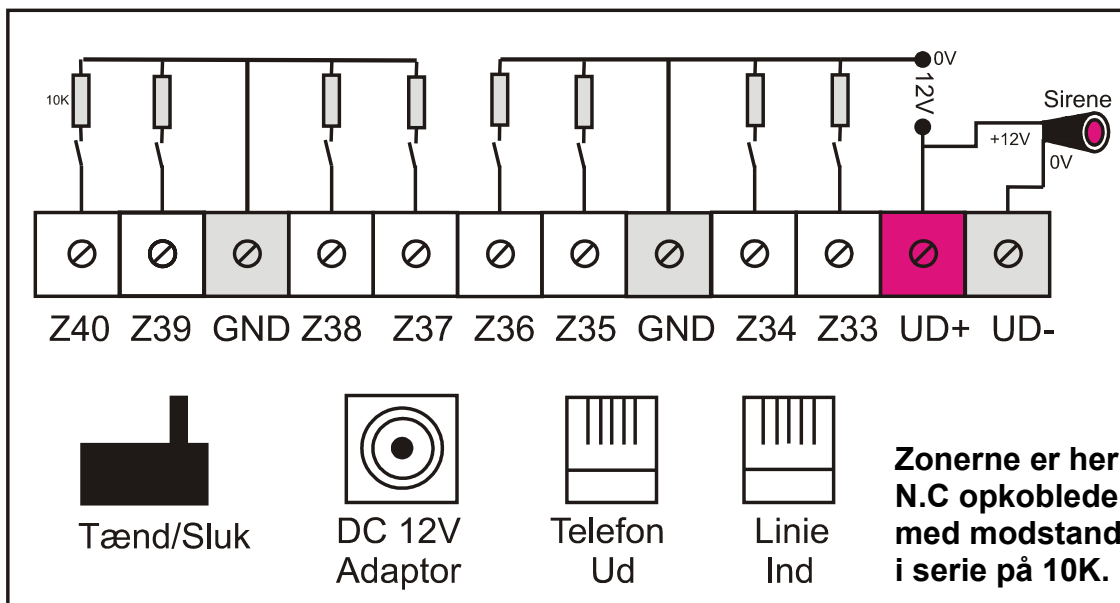

Zone opsætning fra fabrik:

Trådløs zone	Zone type	Sirene type
01	Forsinket/Ind/Udgangs zone	Aktiv
02	Almindelig zone Tyveri/Ude	Aktiv
03	Almindelig zone Tyveri/Ude	Aktiv
04	Delvis tilkøbet/Perimeter zone	Aktiv
05	Delvis tilkøbet/Perimeter zone	Aktiv
06	Overfald zone	Lydløs
07	Brandalarm zone	Aktiv
08	Gasalarm zone	Lydløs
09 - 32	Almindelig zone Tyveri/Ude	Aktiv

Alle zoner kan programmeres som man ønsker, samt sirene type funktion lydløs/aktiv. Trådførte zoner 33-40 er ikke aktive ved levering, og har ingen zone opsætning.

Dør klokke funktion:

1. Ved alarm frakøbet er funktionen som en dør klokke via magnetkontakt.
2. Ved hjemme (delvis tilkøbet) eller ude tilkobling, er funktion som perimetre zone.

Alarm til/fra kobling via trådført zone (nøgle kontakt funktion) er med 10K modstand i serie.

Zone 41 er for dobbelt kommunikation med trådløse sirener.

Zone fejl indikation

Zone nr.	C	Zone åben (trådført) med fejl
Zone nr.	O	Zone kortsluttet (trådført) med fejl
Zone nr.	Batteri symbol	Lav batteri på zone enhed
Zone nr.	L	Trådløs enhed forsvundet

Vejledning for FC-300PLUS Tyverialarm

Strømforsynings oplysninger:

Denne alarm skal forsynes med ekstern forsyning og har indbygget backup batteri.

Ekstern strømforsynings indikation: Grøn LED lyser når denne er i orden ellers er den slukket.

Indbygget batteri backup indikation: Batteri LED lyser rødt når denne er i orden ellers er den slukket.

Ved lavt batteri niveau vil batteriet stoppe med at give alarmer strøm, når strømmen vender tilbage vil alarmer virke og batteriet oplades igen.

Skifte batteri:

Trådløse sensorer vil sende besked om lavt batteri til alarmer og give en alarm samt hændelse.

Lavt batteri information:

Zone nr. "low battery" status kode 12, "lavt batteri" symbol - buzzer lyder.

Ved totalt strømsvigt 230VAC + batteri, skal uret stilles igen.

Der er ingen garanti på udstyret, ved overbelastning af den eksterne strømforsyning.

LED (lysdioder) informationer på alarm

Arm (tilkobling) LED: Normalt lysende ved tilkobling – blinker ved hjemme tilkobling/ frakobling

Ready (klar til drift) LED: Normalt lysende i frakoblet tilstand – slukket efter tilkobling

Trouble (problemer) LED: Normalt lysende ved 230V fejl/mistet kommunikation/telefon linje fejl

Alarm (alarm) LED: Blinker ved alarm

Status (status) LED: Slukket med trådført zone fejl

Fuld tilkobling af alarm via tastatur:

AWAY

Delvis tilkobling (Hjemme) via tastatur:

HOME

Frakobling af alarm via tastatur:

Kode XXXX (1234) #

VIGTIG INFORMATION

Tilkobling af alarm

1. Tryk på fjernbetjening uden for bygning for tilkobling.
2. Tast AWAY på tastaturet på alarmer.
4. Tast AWAY på ekstra tastaturer.
5. Via aktivering af trådført zone som aktiveret som til/frakobling via ekstern enhed (tastatur/nøgle).
6. Automatisk via opsætning af tid.

Frakobling af alarm

1. Tryk på fjernbetjening uden for bygning for frakobling.
2. Tast koden + # på tastaturet på alarmer.
4. Tast koden + DISARM på ekstra tastaturer.
5. Via aktivering af trådført zone som aktiveret som til/frakobling via ekstern enhed (tastatur/nøgle).
6. Automatisk via opsætning af tid.

Advarsel ved tilkobling af alarmer:

Alarmer kan ikke tilkoble med en åben zone (detektor eller magnetkontakt aktiveret).

Med magnetkontakt på udgangsdør skal døren være lukket ved tilkobling, herefter kan bygningen forlades og alarmer tilkobler normalt.

Hvis alarmer tilkobles med udgangsdør åben, giver alarmer besked om en fejl og tilkobler ikke.

Vejledning for FC-300PLUS Tyverialarm

Montering til væg

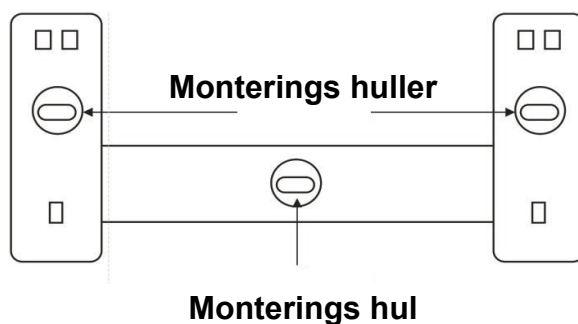

Alarm panel bagside

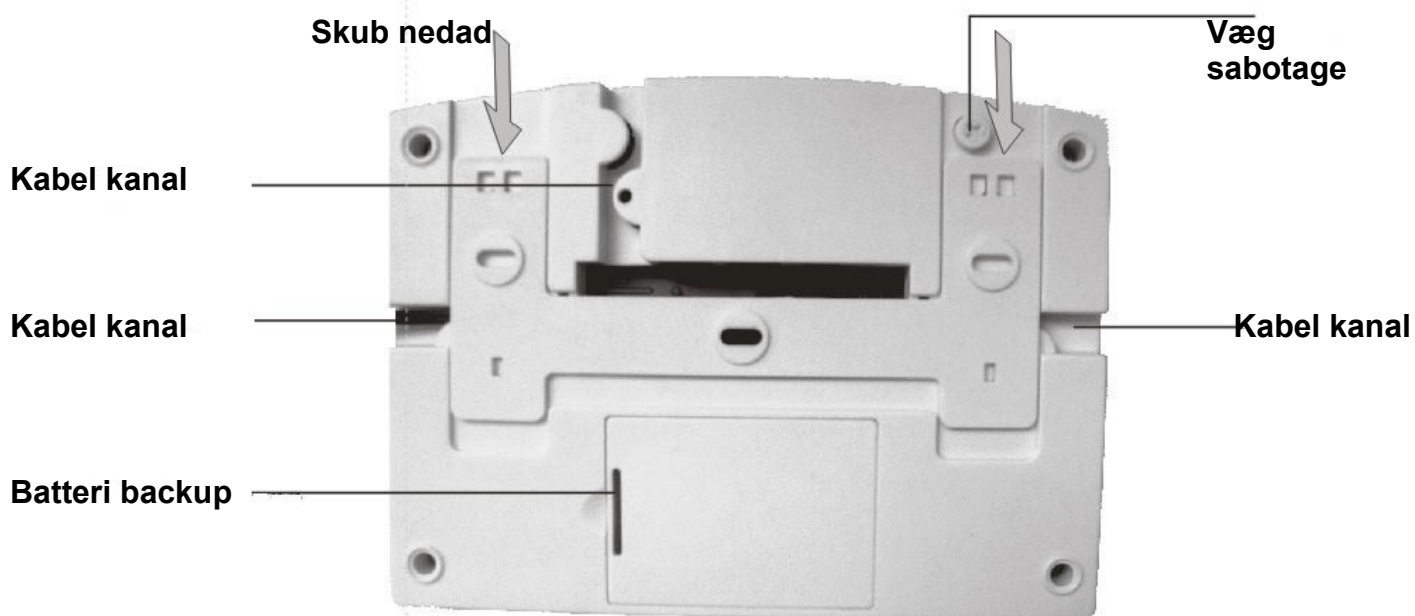

Monter altid alarmerne på plan væg, ellers vil sabotage kontakten måske ikke blive aktiveret.

Sabotage kontakt kan frakobles ved med en skruetrækker, at skubbe den ind og dreje en kvart omgang så den bliver inde, hermed er den ikke længere i funktion.

Alarmerne skal sidde på en stabil væg der ikke ryster, eller ikke kan bevæge sig.

Vejledning for FC-300PLUS Tyverialarm

Bruger funktioner/programmering

Bruger adgang

Brugerkode	Kommando
1234	Tast BYPASS



Vælg imellem følgende menuer som giver adgang til under menuer:

1	Dato og tid	#
2	Opsætning af brugerkode	#
3	Telefonnumre privat med talebesked	#
6	Zone opsætning til/fra kobling	#

1. Dato og tid (12-03-2010 22:12)

År 20 xx	Måned	Dag	Time	Minutter	Bekræft
10	03	12	22	12	#

Display viser ændring/programmering løbende, kontroller ved indtastning.

2. Bruger adgangs kode

Kode valg	Bekræft
XXXX	#

3. Private telefon numre indtastning via tastatur

Kode nr.	Bekræft	Tekst	Telefon numre valg	Bekræft
1	#	Sæt 1. Privat nr.	XXXXXXXXXXXXX	#
2	#	Sæt 2. Privat nr.	XXXXXXXXXXXXX	#
3	#	Sæt 3. Privat nr.	XXXXXXXXXXXXX	#
4	#	Sæt 4. Privat nr.	XXXXXXXXXXXXX	#

Sletning af numre totalt

Kode nr.	Bekræft	Tekst	Telefon numre valg	Bekræft
1 - 4	#	Slet 1 - 4 Privat nr.	*	#

6. Zone opsætning (til/fra kobling af zoner permanent)

Zone nr.	Valg	Bekræft
XX	X	#

XX : Zone 1 – 40 alle zoner kan isoleres via denne kommando.

X : Vælg imellem:

0 = Frakobling af zone (ikke i brug).

1 = Tilkobling (i brug).

Fabriksværdi = 1

Vejledning for FC-300PLUS Tyverialarm

Hoved menu for funktioner og opsætninger

Alle kommandoer ender med en # for at bekræfte at kommandoen er slut

Adgang for menuen

Tryk i 3 sek.	Kode	Bekræft
*	9876	#



Vælg imellem følgende menuer som giver adgang til under menuer:

1	Opsætning for kodeord	#
2	Opsætning for kontrol central telefon numre	#
3	Opsætning for private telefon numre	#
4	Opsætning for systems muligheder	#
5	Opsætning for trådløse enheder	#
6	Opsætning for zone funktioner	#
7	Opsætning for Til/Fra koblings tider	#
8	Opsætning for system vedligeholdelse	#

Adgang til koder

Tryk i 3 sek.	Kode	Bekræft	Opkode	Bekræft
*	9876	#	1	#

1. Administrator kode (fabrikskode 9876)

Kode nr.	Bekræft	Ny kode vælges	Bekræft
1	#	XXXX	#

2. Bruger kode (fabrikskode 1234)

Kode nr.	Bekræft	Ny kode vælges	Bekræft
2	#	XXXX	#

Husk at gemme koderne et sikkert sted!

Vejledning for FC-300PLUS Tyverialarm

Opsætning af telefon numre til kontrol central

Tryk i 3 sek.	Kode	Bekræft	Opkode	Bekræft
*	9876	#	2	#



Vælg imellem følgende menuer:

Kode nr.	Bekræft	Tekst	Telefon numre valg	Bekræft
1	#	Sæt 1. Kontrol central nr.	XXXXXXXXXX	#
2	#	Sæt 2. Kontrol central nr.	XXXXXXXXXX	#
3	#	Sæt Tilkoblings kode	XXXXXX	#
4	#	Sæt Frakoblings kode	XXXXXX	#
5	#	Sæt 1. Konto nr.	XXXX	#
6	#	Sæt 2. Konto nr.	XXXX	#

Sletning af numre totalt

Kode nr.	Bekræft	Tekst	Telefon numre valg	Bekræft
1 - 6	#	Slet 1 - 6 Kontrol central	*	#

Opsætning af telefon numre til privat opkald

Tryk i 3 sek.	Kode	Bekræft	Opkode	Bekræft
*	9876	#	3	#



Vælg imellem følgende private numre:

Kode nr.	Bekræft	Tekst	Telefon numre valg	Bekræft
1	#	Sæt 1. Privat nr.	XXXXXXXXXXXXXX	#
2	#	Sæt 2. Privat nr.	XXXXXXXXXXXXXX	#
3	#	Sæt 3. Privat nr.	XXXXXXXXXXXXXX	#
4	#	Sæt 4. Privat nr.	XXXXXXXXXXXXXX	#

Numrene kan altid ændres efter behov som installatør og ejer!

Sletning af numre totalt

Kode nr.	Bekræft	Tekst	Telefon numre valg	Bekræft
1 - 4	#	Slet 1 - 4 Privat nr.	*	#

Vejledning for FC-300PLUS Tyverialarm

Programmer system funktioner

Tryk i 3 sek.	Kode	Bekræft	Opkode	Bekræft
*	9876	#	4	#



Vælg imellem følgende menuer:

1	Indstil dato og uret	#
2	Indgangstid	#
3	Udgangstid	#
4	Sirenes aktiverings tid	#
5	Antal ringninger	#
6	Mistet detektor enhed - test	#
7	Kommunikations tid - test	#
8	TIL/FRA indikation lyd opsætning	#
9	TIL/FRA KC rapport opsætning	#

1. Dato og tid (12. 03. 2010 22:12)

Kode nr.	Bekræft	År	Måned	Dag	Time	Minutter	Bekræft
1	#	10	03	12	22	12	#

Display viser ændring/programmering løbende, kontroller indtastning.
Uret skal stilles da tiden bruges af alarmer til andre funktioner.

2. Indgangstid (001-255 sek.) 010 er fabriksværdi

Kode nr.	Bekræft	Tid	Bekræft
2	#	010	#

3. Udgangstid (001-255 sek.) 010 er fabriksværdi

Kode nr.	Bekræft	Tid	Bekræft
3	#	010	#

4. Sirene aktiveringstid (0-30 min) (05 fabriksværdi) tid skal justeres her i landet til 03 minutter

Kode nr.	Bekræft	Tid	Bekræft
4	#	03	#

5. Antal ringninger (0-99 gange) fjernadgang via fjerntelefon - 07 er fabriksværdi

Kode nr.	Bekræft	Tid	Bekræft
5	#	07	#

Ved at sætte tiden til 00 vil fjernadgang ikke være mulig, 08 er normalt maksimum her på grund af teleselskab i Danmark.

Vejledning for FC-300PLUS Tyverialarm

6. Mistet detektor enhed (time interval for hver test) - 00 er fabriksværdi

Kode nr.	Bekræft	Tid i timer	Bekræft
6	#	01 - 24	#

Ved at sætte tiden til 00 vil ingen test blive foretaget.

7. Kommunikation test interval til kontrol central - 00 er fabriksværdi

Kode nr.	Bekræft	Tid i timer	Bekræft
7	#	01 - 24	#

Ved at sætte tiden til 00 vil ingen test blive foretaget.

8. TIL/FRA kobling kort og høj tone

Kode nr.	Bekræft	valg	Bekræft
8	#	X	#

X = 1. Ingen lyd (standard) 2. Kort høj lyd.

9. TIL/FRA kobling rapport til kontrol central

Kode nr.	Bekræft	valg	Bekræft
9	#	X	#

X = 1. Ingen rapport (standard). 2. rapportering.

Vejledning for FC-300PLUS Tyverialarm

Programmer trådløse enheder

Tryk i 3 sek.	Kode	Bekræft	Opkode	Bekræft
*	9876	#	5	#

Vælg imellem følgende menuer:

1	Programmer fjernbetjening direkte	#
2	Programmer trådløse enheder direkte	#
3	Indtast 9 cifret kode på fjernbetjening	#
4	Indtast 9 cifret kode på trådløse enheder	#
5	Slette fjernbetjening - en eller alle	#
6	Slette trådløse enheder - en eller alle	#
7	Programmer trådløs sirene	#



Programmering af fjernbetjening via aktivering

Kode	Bekræft	Enhedsnummer	Aktiver
1	#	X (1-8 #) - Flere enheder tryk ekstra #	Fjernbetjening

Programmer fjernbetjening via indtastning af nummer

Kode	Bekræft	Enhedsnummer	Indtast nr.
3	#	X (1-8 #) - Flere enheder tryk ekstra #	9 cifre

Slette fjernbetjening

Kode	Bekræft	Enhedsnummer	Funktion
5	#	X (1-8) <i>Eller alle = 0</i>	# + #

Programmering af trådløse enheder via aktivering

Kode	Bekræft	Enhedsnummer	Aktiver
2	#	XX (01-32) # - Flere enheder tryk ekstra #	Aktiver enhed

Programmer trådløse enheder via indtastning af nummer

Kode	Bekræft	Enhedsnummer	Indtast nr.
4	#	XX (01-32) # - Flere enheder tryk ekstra #	9 cifre

Slette trådløse enheder

Kode	Bekræft	Enhedsnummer	Funktion
6	#	XX (01-32) <i>Eller alle = 00</i>	# + #

Programmering af trådløse sirener (se nærmere om sirener)

Kode	Bekræft	Aktiver
7	#	Sirene



Vejledning for FC-300PLUS Tyverialarm

Opsætning af zone funktioner

Tryk i 3 sek.	Kode	Bekræft	Opkode	Bekræft
*	9876	#	6	#

Vælg 1 eller 2

Opsætning af zone typer	Opsætning af sirene zone type
1 #	2 #

1. Zone funktioner

Indtast zone nr. til ændring	Bekræft
● XX (01-40)	#

Vælg imellem følgende menuer:

0	Permanent frakoblet	#
1	Indgangs zone (indgangstid)	#
2	Skal sikring (home/hjemme)	#
3	Alarm zone (fuld tilkobling)	#
4	Overfalds zone	#
5	Brandalarm zone	#
6	Gasalarm zone	#
7	Nøglekontakt zone (tilkobling via kontakt)	#
8	Dørklokke zone	#

Kun et valg pr. zone.

2. Sirene valg pr. zone – Zone 00 er overfalds zone på alarm og fjernbetjening

Indtast zone nr. til ændring	Bekræft
● XX (00-40)	#

Vælg imellem

1	Kort puls	#
2	Puls tone	#
3	Lydløs	#



Nøglekontakt zone: Kun for trådførte zoner (33-40), til brug for adgangskontrol til/frakobling, ved denne zone type vil alarm funktion være frakoblet helt.

Dørklokke funktion: Kun for trådløse zoner fra (01-32). Ingen alarm funktion ved denne zone type.

Vejledning for FC-300PLUS Tyverialarm

Opsætning af automatisk til/frakobling

Tryk i 3 sek.	Kode	Bekræft	Opkode	Bekræft
*	9876	#	7	#



Tids skema

Nr.	Bekræft	Tilkoblingstid	Bekræft	Frakoblingstid	Bekræft
1	#	XX:XX	#	XX:XX	#
2	#	XX:XX	#	XX:XX	#
3	#	XX:XX	#	XX:XX	#
4	#	XX:XX	#	XX:XX	#

Procedure for kanal 1:

* 9876 # 7 # 1 # 0650 # 2035 # = Auto tilkobling 06:50 – Auto frakobling 20:35.

System vedligehold

Tryk i 3 sek.	Kode	Bekræft	Opkode	Bekræft
*	9876	#	8	#



Vælg imellem følgende menuer:

1	#	Zone gå test	Efter gå test, tast return for at forlade
2	#	Kommunikations test	Kommunikation fejl
4	#	Slette hændelser	Efter sletning, tast return for at forlade
5	# + #	Tilbage til fabriksværdi	Tast return for at forlade
6	#	Optage 15 sekunders talebesked	Start optagelse – Afspiller efter indtaling
7	#	Afspille talebesked	Afspiller talebesked i 15 sek.

Trådløse installationer

Følg programmeringen nøje!

Ved lange afstande eller vanskelige bygninger, skal der anvendes forstærkere, for at få et godt signal at arbejde med, og undgå fejl alarmer.

Backup batteri

På bagsiden af alarmer sidder en sort kontakt der tilkobler backup batteriet, den skal sættes i ON (TIL) ved normal drift. (Over for skrue terminalen til trådførte zoner).

Vejledning for FC-300PLUS Tyverialarm

Generelt om programmering af ekstra udstyr til alarmer

Det må anbefales at programmere sirener først inden andet udstyr får batterierne monteret, herefter programmeres ekstra fjernbetjening og så det andet trådløse udstyr.

Det må anbefales at teste pakkens indhold inden indprogrammering af ekstra udstyret, og ikke programmere allerede programmeret pakke indhold.

Det må anbefales at montere mindst en ekstra trådløs sirene og røgalarm, det er meget vigtigt at blive advaret uanset tidspunkt på døgnet, hvis der skulle komme røg i huset/lejligheden, det sparer både liv og værdier.

Røg og gas alarmer er altid aktive og kan ikke frakobles på alarmer, og gør din alarm mere værd da den beskytter værdier og liv uden indbrud.

Bestillings numre trådløst udstyr:

2400.0400	Alarm pakke trådløs
2400.0401	PIR infrarød sensor loft montering
2400.0402	PIR infrarød sensor standard
2400.0403	PIR infrarød sensor med radar
2400.0404	Magnet kontakt
2400.0405	Fjernbetjening metal
2400.0407	Røg detektor indendørs
2400.0408	Sirene trådløs
2400.0409	Overfaldstryk
2400.0410	Overfaldstryk til vægmontage
2400.0411	Forstærker/repeater forlænge signaler i store bygninger
2400.0412	Vibrations sensor
2400.0414	Magnet kontakt med overfaldstryk
2400.0415	Portkontakt trådløs
2400.0417	Gas detektor
2400.0418	Sirene trådløs udendørs
2400.0419	Tastatur trådløst med display med dobbelt kommunikation
2400.0420	PIR gardin/gang detektor
2400.0421	Glasbruds sensor
2400.0425	Udendørs trådløs sirene med flash og solcelleopladning

Bestillings numre trådført udstyr:

2000.1479	PIR detektor for dyr >25kg
2000.7846	Sirene med flash indendørs
2000.7847	Sirene med flash udendørs
2000.7813	Sirene med 2 lydstyrker
2000.9420	Røg detektor 12V med relæ
2000.2225	Relæ 12V kontaktsæt 230VAC
2000.1018	GSM sender til installation uden telefonlinje
2400.4050	AR-725H adgangskontrol system

Vejledning for FC-300PLUS Tyverialarm

Ekstra tilbehør for kontrol af alarmer

Alarmer er udstyret med mulighed for tilkobling og frakobling med ekstern enhed som f.eks. denne proximity læser med mulighed for at vælge følgende:

Tastatur koder

Kort/brik

Kombination af kort/brik og tastatur koder

3072 brugere der kan anvende kode og kort/brik efter behov og 1500 hændelser vil kunne aflæses via med leveret software. Læserne kan total kontrolleres vis SQL softwaren.



Andre læser typer vil kunne anvendes til kontrol af alarmer.

Opkobling via trådført zone som TIL/FRA kobling af alarm

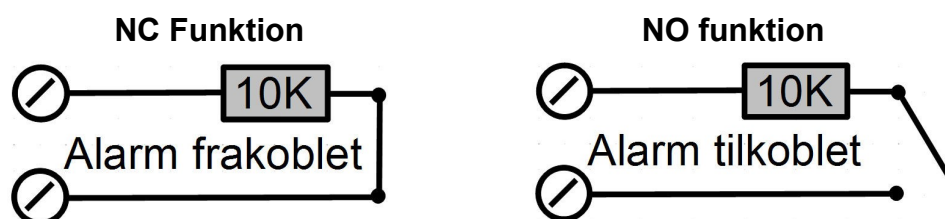

Alarmens teknik

Disse alarmer har en teknik der betyder at hver enhed hele tiden skifter koder (hoppende koder), hvilket betyder at hver enhed er unik, og har sit eget 9 cifret nummer, derved er programmering nem hvis naboen også har en alarm magen til, da ny programmering blot skal ske med ny enheds kode og derved er indflydelse fra naboen ikke gældende, og de forstyrrer ikke hinanden.

Hvis man har købt en eller flere alarmer til privaten og sommerhuset, vil det være muligt at bruge samme fjernbetjening til begge installationer, og herved gøre det nemmere at anvende.

Det er nu også muligt at anvende ekstern enhed til at kontrollere alarmer for TIL/FRA kobling via tastaturer eller GSM kontrol enheder 2000.1011 hvor blot et telefon kald kan frakoble eller tilkoble alarmer, og samtidigt tænde for varmen i huset.

Perfekt til udlån eller blot gæster der kommer regelmæssigt.

Vi hjælper gerne med netop jeres kombination til jeres hus for optimal udnyttelse af sikring og komfort så maksimal udnyttelse kan foregå.

Der er en løbende udvikling på disse områder og gode råd i dag er ikke det samme som gode råd i morgen, udviklingen for nye funktioner skifter hele tiden, især inden for GSM kontrol.

Ring og spørg!

Vejledning for FC-300PLUS Tyverialarm

Trådløs sirene - indendørs model med sirene og flash 2400.0408

Strømforsyning 230VAC – 15VDC
Forbind strømforsyning til sirene
der er ingen polaritet på ledningerne

Sirene udendørs med flash
Åben låget for programmering
tilslut batteri og strømforsyning.

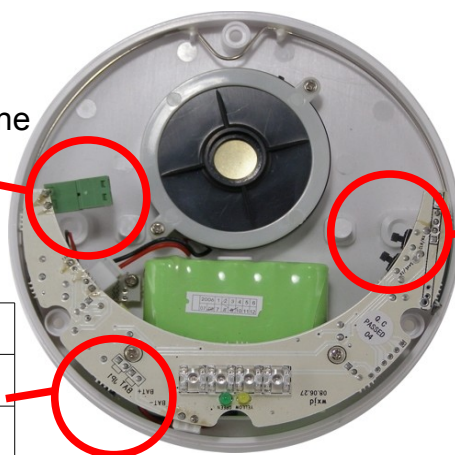

SAVE = Gemme
CLEAR = Slette

Batteri backup tilkobling	
Jumper af frakoblet	
Jumper på tilkoblet	



Programmering af trådløs sirene

Tryk i 3 sek.	Kode	Opkode	Funktion	Aktiver på sirene – indtil kort bib fra begge enheder
*	9876#	5#	7#	Save // bib bib

Trådløs sirene - udendørs model med sirene og flash 2400.0414

Rec = Programmering
Clr1 = Slette
Clr2 = Slette

Strømforsyning 230VAC - 18VDC

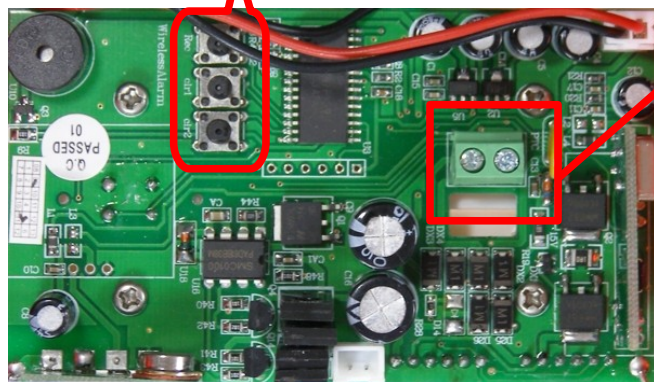

VIGTIGT! Program sirener før andre trådløse enheder.

Sletning af programmeringen i sirenen

Tryk de to andre kontakter Clr ned – herefter er en konstant lyd og derefter en pulserende lyd og igen en konstant lyd, slip kontakterne og sletning er fuldendt.

Programmering af trådløs sirene

Tryk i 3 sek.	Kode	Opkode	Funktion	Aktiver på sirene – indtil kort bib fra begge enheder
*	9876#	5#	7#	REC // bib bib

Vejledning for FC-300PLUS Tyverialarm

Print kontakt/jumper funktioner

Ekstra monteret magnetkontakt funktion:

Jumper af = NO kontakt
Jumper på = NC kontakt

HUSK JUMPER:

Højre/Venstre montering af magnetkontakt:

R= Højre
L= Venstre

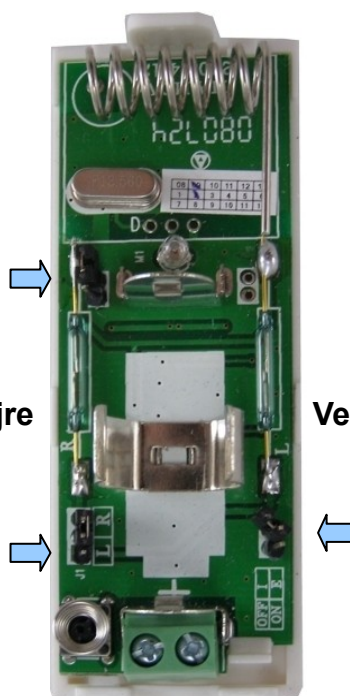

Højre

Venstre



Jumper for valg af intern ekstern magnet:

Jumper af = Intern magnet
Jumper på = Ekstern magnet



Indgang til ekstern magnetkontakt NO/NC

Test mode: Aktiverer PIR hele tiden

Normal mode: Aktiveres hver 2.5 minut efter en detektering.
Sender test signal hver 65 minut.



Kodning: Tryk sab. kontakt ned i mere end 3 sek.
For kodning med dipswitch 3 OFF + 4 OFF

Dipswitch 1+2

1	2	Mode
ON	OFF	1-Puls
OFF	ON	2-Puls
OFF	OFF	3- Puls

Dipswitch 3+4

3	4	Mode
ON	OFF	Test
OFF	ON	Normal
OFF	OFF	Kodning

Sabotage kontakt

Husk at sætte dipswitch tilbage efter kodning

Grå standard

Vejledning for FC-300PLUS Tyverialarm

Fjernbetjening af alarmer

Tastaturet er trådløst og viser status på alarmer med samme display design som alarmer. Det kan kontrollere alarmer som til og frakoblings funktion, og viser alle tilstande.

Da tastaturet arbejder på batterier vil display slukke når tasterne ikke har været anvendt i mere end 15 sekunder. Hvile tilstand!

Rækkevidde er afhængig af batterierne så hvis de ikke har nok spænding vil rækkevidden blive mindre, med risiko for at tastaturet ikke længere virker.

Batteriets levetid er afhængig af brugen af tastaturet, men vælg de bedste batterier på markedet herved har man en lang drift tid.

Rens tastaturet med en mikrofiber klud, uden rensmidler for rengøring



Model: PB-500RLCD
Bestillings nr.: 2700.0419

Funktions beskrivelse:

- 1). Away (tilkobling af alarm)
- 2). Disarm (frakobling) kode (1234) + disarm
- 3). Disarm (forespørge om status på alarm – tænde display)
- 4). Home (hjemme tilkobling)
- 5). Help (overfald) Display vil vise blinkende zone nummer og symbol
- 6). Retur/godkende Tryk * for at returnere – Tryk # for at godkende

Fabriks koder:

Bruger kode: 1234

Tekniker kode: 987699

Justering af klokken:

Eksempel på opsætning: 25.3.10 torsdag 20:24

	Kode	År	Måned	Dag	1=AM/0=PM	Ugedag	Time	Minut	
#	987699	# 1 # 0	# 0 # 3	# 2 # 5	# 1	# 4	# 0 # 8	# 2 # 4	#

Bruger kodeord opsætning:

Bekræft	Gl. kode	Opkode	Bekræft	Ny kode 4 cifre	Bekræft
#	987699	2	#	XXXX	#

Tekniker kodeord opsætning:

Bekræft	Gl. kode	Opkode	Bekræft	Ny kode 6 cifre	Bekræft
#	987699	12	#	XXXXXX	#

Kodning til alarm:

Indkodning som fjernbetjening:

Kode	Bekræft	Enhedsnummer	Aktiver
1	#	X (1-8 #) - Flere enheder tryk ekstra #	ARM/DISARM tast

Vejledning for FC-300PLUS Tyverialarm

Fjernbetjening af alarmer

Forbi kobling af zone:

Bekræft	Kode	Opkode	Bekræft	Zone nummer	Bekræft	1=Fra / 0=Til	Bekræft	Lyd ok
#	987699	13	#	X	#	1	#	didi

1= Frakoblet zone

0= Tilkoblet zone

Tastatur opsætning for enkelt niveau eller dobbelt niveau kommunikation:

Bekræft	Kode	Opkode	Bekræft	Kode	Bekræft	0=Enkelt /1=Dobbelt	Bekræft
#	987699	15	#	1	#	1	#

Enkelt kommunikation er kun TIL/FRA kobling

Dobbelt kommunikation er fuld overblik over alarm

Opsætning af sabotage alarm på enhed:

Bekræft	Kode	Opkode	Bekræft	Kode	Bekræft	0=Fra /1=Tilkoblet	Bekræft
#	987699	15	#	3	#	1	#

Vigtigt!

DISARM i dobbelt kommunikation niveau har tasten en forespørgse funktion, tryk en gang, og display viser alarm status.

Husk at teste afstand til alarm for sikker kommunikation imellem enheder!

Tekniske data for 2700.0419 er:

Batteri drift 6V forsyning - minimum 4V giver lavt batteri alarm

Forbrug i drift 25mA

Hvile forbrug 30uA

Dækningsområde 100 meter i fri luft

Fabriks kode: for bruger **1234**

Fabriks kode: for installatør **987699**

Vejledning for FC-300PLUS Tyverialarm

Tekniske data for alarm

Generelle data:

Zone data: 32 stk. trådløse zoner, 8 stk. trådførte zoner, 8 stk. fjernbetjenings zoner.
Zone typer: Tyveri, perimeter, ind/udgang, overfald, røgalarm, gasalarm, nøglefunktion, ringeklokke.
Frekvens: 433MHz tilbehør.
Signal distance: 100 meter (åben areal).
Strømforsyning: 12VDC 500mA.
Indbygget batteri backup: 7,2V/500mA.
Statisk forbrug: 40mA/12V (uden trådførte zoner).
Alarmering forbrug: <250mA/12V (uden høj sirene forbrug).
12V udgangs forbrug: <100mA for trådførte sensorer.
Optagelsestid for tale: 15 sekunder.
Frekvens: 433MHz +/- 0,5%.
Aktiverings pause på trådførte zoner: <100 ms.
Opkalds system: DTMF.
Kommunikations protokol: Ademco Format / Contact ID.



Fysiske forhold:

Drift temperatur: 0° til 45°C.
Lager temperatur: -20° til 60°C.
Fugtighed: 85% ved 30°C.
Størrelse: 166*115*30mm.
Vægt: 550g.
Farve: Hvid.

Foreløbige data!

SSI reparations garanti: **2 år** imod fabriksfejl. Programmering og eventuel installation efter regning.

Ingen stærke rengørings midler må bruges på overfladerne, kun let sulfo med hård opvredet mikrofiber klud.

Service eftersyn hvert andet år anbefales!

Batteri skift efter behov ca. hvert 1 - 2 år. Ordre nr. 2700.8888

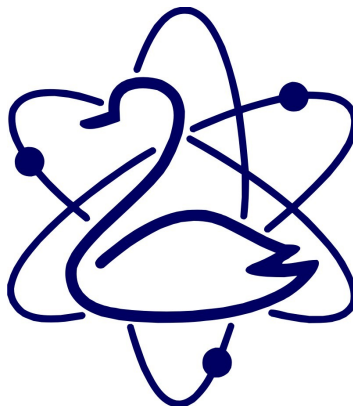

SSI Service telefon: +45 70253010